

**HANSCRAFT**<sup>®</sup>  
european spa producer



# WHIRLPOOL KATALOG



**15**  
JAHRE  
HANSCRAFT  
SEIT 2011



### **EUROPÄISCHER WHIRLPOOLHERSTELLER**

a mo mit Sitz in Prag in der Nähe des Flughafens, Tschechische Republik

### **ERFAHRUNG**

15 Jahre Erfahrung mit dem Import, dem Verkauf und der Wartung von Whirlpools

### **STRENGE KONTROLLE**

jeder Whirlpool wird gründlich unter realen Bedingungen getestet, bevor Versand

### **KOMPONENTEN VON BESTER QUALITÄT**

wir bevorzugen Komponenten, die von renommierten amerikanischen und europäischen Lieferanten stammen

### **ZERTIFIZIERUNGEN**

unsere Whirlpools tragen stolz die TÜV RHEILAND Plakette, die Einhaltung strenger Leistungs- und Qualitätsstandards bescheinigt

### **DIE STÄRKSTEN SCHALEN AUF DEM MARKT**

unsere Whirlpools bestehen aus hochwertigem, doppelschichtigem 7mm Acryl aus den USA, das mit einer über dem Standard liegenden Schicht aus Polyurethan GreenShield verstärkt ist

### **SQR-SYSTEM**

wir verwenden ein innovatives und zuverlässiges Verfahren, das SQR-System, um 98% der Teile an der Schale zu installieren

### **UNSER EINZIGARTIGES OKA DESIGN**

die Produktlinie OKA design wurde in Zusammenarbeit mit dem führenden tschechischen Designer und Architekten Ing. Arch. MgA. Ondřej Kamenický

### **MODERNSTE PRODUKTION IN MITTELEUROPA**

wir gehören zu den Top 3 der modernsten Whirlpool Produktionen in Mitteleuropa und verfügen über die modernsten Geräte und Technologien

### **UMWELTFREUNDLICHE PRODUKTION**

wir sind stolz darauf, ein zu 97% abfallfreies Unternehmen zu sein, das sich für nachhaltige Umweltpraktiken einsetzt

## OKANDINAVIA DESIGN

### DIAMOND



↖ 220 × 220 × 93 cm  
 📄 1350 l 🪑 3 🌊 2 🌀 85

Seite 14

## OKA DESIGN

### AMETHYST OKA1



↖ 200 × 100/150 × 206,2/78 cm  
 📄 600 l 🪑 0 🌊 2 🌀 39

Seite 18

### NEPHRITE OKA2



↖ 216 × 160 × 78 cm  
 📄 1000 l 🪑 2 🌊 1 🌀 48

Seite 19

### SAPPHIRE OKA3



↖ 210 × 180 × 93 cm  
 📄 1150 l 🪑 4 🌊 1 🌀 56

Seite 20

### ONYX OKA4



↖ 200 × 200 × 93 cm  
 📄 1250 l 🪑 3 🌊 2 🌀 65

Seite 21

### ALMANDINE OKA5



↖ 220 × 220 × 93 cm  
 📄 1550 l 🪑 3 🌊 2 🌀 73

Seite 22

## HC DESIGN

### HC1



↖ 200 × 200 × 93 cm  
 📄 1100 l 🪑 4 🌊 1 🌀 59

Seite 26

### HC2



↖ 200 × 200 × 93 cm  
 📄 900 l 🪑 2 🌊 2 🌀 50

Seite 27

### HC3



↖ 200 × 200 × 93 cm  
 📄 1100 l 🪑 3 🌊 2 🌀 55

Seite 28

### HC4



↖ 216 × 160 × 93 cm  
 📄 850 l 🪑 1 🌊 2 🌀 48

Seite 29

### HC5



↖ 216 × 160 × 93 cm  
 📄 850 l 🪑 2 🌊 1 🌀 43

Seite 30

### HC6



↖ 220 × 220 × 93 cm  
 📄 1300 l 🪑 7 🌊 0 🌀 62

Seite 31

### HC7



↖ 220 × 220 × 93 cm  
 📄 1250 l 🪑 3 🌊 2 🌀 61

Seite 32

### HC8



↖ ø214 × 93 cm  
 📄 1050 l 🪑 6 🌊 0 🌀 32

Seite 33

# Außergewöhnliche Qualität

## Produktion in Europa



Unsere Whirlpools werden in Europa in einer Fabrik der nächsten Generation mit Hilfe von Robotertechnologie mit äußerster Präzision hergestellt und systematischen Tests unterzogen. Um das höchste Garantieniveau zu erreichen, verwenden wir in allen Produktionsphasen die besten Komponenten.

## 100% recycelbare Materialien



Die Grundlage für die ökologische Sicherheit unserer Whirlpools ist das zu 100% recycelbare italienische Material GreenShield, das jedes Risiko, das mit der Verwendung der veralteten Glasfasertechnologie und der chemischen Substanz Styrol verbunden ist, vollständig ausschließt.

## Professionelles Team

Durch die Zusammenarbeit mit Martin Procházka, einem renommierten Physiotherapeuten für tschechische Spitzensportler, garantieren unsere Whirlpools ein komfortables und maximal effektives Massageerlebnis. Außerdem verleiht Ing. Arch. MgA. Ondřej Kamenický unseren Entwürfen eine moderne und attraktive Ästhetik.

## TÜV-Norm



Dank unserer modernen Produktion und bester Qualitätskomponenten haben alle unsere Produkte das TÜV Rheinland-Zertifikat erhalten. Diese unabhängige Zertifizierung ist eine internationale Qualitätsgarantie. Zertifiziert durch ein unabhängiges Labor, das vom TÜV in Bezug auf 20 Kontrollkriterien, von denen einige sind:

- Widerstandsfähigkeit gegen hohe Temperaturen, Temperaturschwankungen und Chemikalien
- Materialbeständigkeit, strukturelle Stabilität, Druckbeständigkeit
- Optimierte Konstruktion, die das Risiko von Leckagen ausschließt
- Erfüllt die elektrischen Sicherheitsnormen

**Nur 5% der auf dem Markt befindlichen Whirlpools sind TÜV-zertifiziert!**

## Inspiriert von der Automobil, Luft- und Raumfahrt industrie



Unsere robotergestützte Produktion, die von der Präzision der Luft- und Raumfahrt- sowie der Automobilindustrie inspiriert ist, ermöglicht es uns, millimetergenaue Präzision zu erreichen, so dass jedes Detail in Perfektion gefertigt werden kann.



## Garantien

Dank der Verwendung von Materialien höchster Qualität in allen Phasen der Produktion können wir die besten Garantien auf dem Markt und eine perfekte Lieferzeit anbieten. Das moderne Design der Whirlpools ermöglicht eine einfache Zugänglichkeit für den Fall, dass technische Eingriffe erforderlich sind.

**GARANTIE** | **10**  
FÜR DIE SCHALE  
UND KONSTRUKTION | **JAHRE**

**GARANTIE** | **2**  
FÜR ELEKTRONIK | **JAHRE**

## Sorgfältig ausgewählte Materialien



Hanscraft Whirlpools sind mit hochwertigen Acrylschalen ausgestattet, die für ihre außergewöhnliche Haltbarkeit und Zuverlässigkeit bekannt sind. Unsere exklusive ABS PMMA Acrylplatte, patentiert für ihre einzigartige Mischung aus Acrylatelastizität und ABS Festigkeit patentiert ist, wird durch zwei Lagen einer hochdichten Greenshield-Isolierung verstärkt. Streng getestet, garantieren unsere Whirlpools lang anhaltende Leistung und Zuverlässigkeit. Erleben Sie wahre Qualität mit Hanscraft.



## Bewährte Holzkonstruktion

Die Holzstruktur, die mit Produkten der Klasse 4 behandelt wurde, ist sehr widerstandsfähig gegen Wasser, Temperaturschwankungen und den härtesten klimatischen Bedingungen. Die Flexibilität des Holzes reduziert den Lärm durch Vibrationen und sorgt für zuverlässige Stabilität.



## Neueste Technologie

Die neuesten von Balboa entwickelten Technologien werden zur Steuerung aller Funktionen des Whirlpools eingesetzt. Die Balboa Water Group ist ein echter Marktführer in der Whirlpool Industrie und entwickelt seit über 30 Jahren Whirlpool Ausrüstungen.

## Die besten Materialien für die Verkleidung von Whirlpools

Der Schutz der Hanscraft Whirlpools hat für uns Priorität, was sich in unseren Außenverkleidungen widerspiegelt, die in einem patentierten Verfahren entwickelt wurden. Diese Verkleidungen sind so konstruiert, dass sie rauen Wetterbedingungen, UV Strahlung, hohen Temperaturen, Kratzer, Stöße und Lösungsmittel. Gefertigt aus hochwertigen Baumaterialien, die auch für Terrassen und Fassaden verwendet werden, gewährleisten unsere Außenverkleidungen eine einfache Wartung und eine lange Lebensdauer.



# Technologie zu Ihren Diensten



## Mehrstufige Isolierung für erhebliche Energieeinsparung

Hanscraft Whirlpools sind so konzipiert, dass Sie Hydrotherapie in völliger Ruhe genießen können.

Ihr Whirlpool ist das Ergebnis innovativer Technologien, die in erster Linie darauf abzielen, den Energieverbrauch zu reduzieren.

Wie jeder Teil unserer Whirlpools, kennt auch die Isolierung keine Kompromisse. Ob Wanne, Verkleidung, Thermoabdeckung oder andere technische Elemente, wir haben eine Reihe bewährter technischer Lösungen entwickelt, die bis zu mehreren Kilowattstunden pro Jahr einsparen.

# Ultimative Energie Effizienz

## Feinste Whirlpool Schalen

Die doppelte GreenShield Schichtisolierung ist viel effektiver und haltbarer als eine teure Schaumisolierung und sorgt für eine bessere Widerstandsfähigkeit der Wanne.

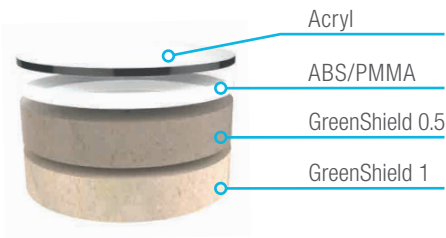

## Außenverkleidung

Alle Schrankwände und der ABS Boden sind mit 10 mm Thermoshield PVC Schaum beschichtet: Hervorragende Isolierung für jedes Element des Whirlpools.

## Thermoabdeckung

Die Thermoabdeckung der Hanscraft Whirlpools besteht aus den hochwertigsten Werkstoffen und hilft, die ideale Wassertemperatur aufrechtzuerhalten.



## ABS-Basis

Die thermogeformte ABS-Basis bietet eine undurchlässige Barriere gegen aufsteigende Feuchtigkeit und Wärmeverluste aus dem Boden.

## 3 separate Pumpen

Um einen leiseren Betrieb und ein effizienteres Energiemanagement zu gewährleisten, haben wir uns dafür entschieden, die Massage und Umwälzpumpen in unseren Whirlpools zu trennen.

– Jede Pumpe wird zusammen mit einer bestimmten Düsenauswahl aktiviert und sorgt für eine gleichbleibende Massageintensität, egal ob Sie den Whirlpool allein oder mit anderen Personen genießen.  
– Die Umwälzpumpe übernimmt die Filter- und Heizfunktionen, so dass alle Pumpen und die Heizung gleichzeitig arbeiten können. Dieser innovative Ansatz minimiert nicht nur den Geräuschpegel während inaktiver Zeiten, sondern trägt auch zu einem geringeren Stromverbrauch bei.

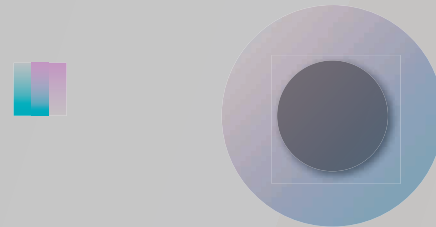

## Massagepumpe

Wir haben beschlossen, unsere Whirlpools mit zwei 2,2 kW Pumpen mit einer Drehzahl anstatt mit zwei Drehzahlen auszustatten. Der Grund dafür war die Garantie deren längeren Lebensdauer und nicht zuletzt die Gewährleistung einer optimalen Massage mit konstantem Durchfluss an allen Stellen.

## Blower-Gebläse

Unsere Whirlpools sind mit einem Gebläse für eine noch intensivere Hydrotherapie ausgestattet. Vorgewärmte Luft wird durch Hydromassagedüsen angetrieben. Dank dem ist die Massage noch komfortabel, da bei niedrigen Außentemperaturen kein Kältegefühl auftritt. Zusätzlich verhindert die vorgewärmte Luft eine Absenkung der Wassertemperatur während der Massage.

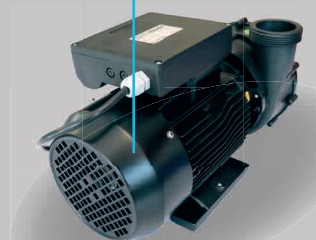

## Zirkulationspumpe

Die Installation der Zirkulationspumpe KÖLLERS 300 W hat einige Vorteile:

- Deutliche Geräuschreduzierung des Whirlpools im Standby-Modus
- Geringer Energieverbrauch bei Whirlpools, die die Massagepumpe gleichzeitig auch für die Wasserzirkulation verwenden
- Ermöglicht eine weitere Verlängerung der Lebensdauer von Massagepumpen

# Durch Komfort zur Gesundheit

## Erleben Sie die erholsame Kraft der Hydrotherapie

Die Hydrotherapie bietet eine Fülle von Vorteilen für Körper und Körper und Seele und wirkt entspannend und heilend. Sie lindert Muskelverspannungen und Gelenkschmerzen, fördert die Regeneration des Körpers und den Blutkreislauf und unterstützt die Ausscheidung von Giftstoffen. Die Hydrotherapie baut auch Stress ab, verbessert die Schlafqualität und fördert das allgemeine Wohlbefinden. Unsere Whirlpools sind mit strategisch angeordneten Düsen ausgestattet, die auf bestimmte Körperregionen ausgerichtet sind und so ein maßgeschneidertes Hydrotherapie-Erlebnis gewährleisten. Darüber hinaus verfügen ausgewählte Modelle über geschmackvolle und beruhigende Wasserfälle, die ein Ambiente der Entspannung und Ruhe schaffen.



## Venturi-Effekt

Unsere Whirlpools nutzen die Kraft des Venturi-Effekts und bieten ein individuelles Massagerlebnis. Durch das Einstellventil können Sie das Luft-Wasser-Verhältnis der Massagedüsen flexibel einstellen. Dank dieser genialen Konstruktion können Sie nahtlos zwischen intensiven und sanften Massagen wechseln und so jedes Mal eine maßgeschneiderte Hydrotherapiesitzung genießen.

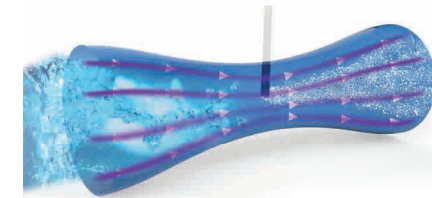

## Hydromassage Düsen

Verwöhnen Sie sich mit den CMP Düsen in den Hanscraft-Whirlpools mit einer breiten Palette von Massagen. Jede Düse ist mit einem einstellbaren Venturi-Effekt ausgestattet und wird mit zusätzlicher Luft für ein belebendes Hydromassage-Erlebnis angereichert. Sorgfältig angeordnet, zielen diese Düsen genau auf bestimmte Körperbereiche ab und sorgen so für optimale Entspannung.

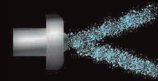
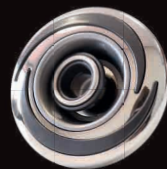

■ Unidirektionale, bewegliche Düse, die präzise auf bestimmte Körperbereiche zielt



■ Einfache Rotationsdüse, die kleine Kreise in Richtung konkrete Körperbereiche umschreibt.

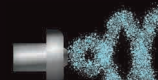

■ Doppel-Rotationsdüse für intensive Massage von großen Körperbereichen

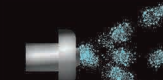

■ Einwegdüse, die einen pulsierenden Wasserstrahl zur Intensivierung der Massage fördert

## Die Ergonomie des Körpers respektieren

Unsere Liebe zum Detail sorgt dafür, dass jeder Sitz in unseren Whirlpools den europäischen Normen entspricht. Jeder Sitz ist so gefertigt, dass er die Konturen Ihres Körpers nachahmt und Ihnen einen unvergleichlichen Komfort während Ihrer Hydrotherapie bietet. Von der Entspannung bis zur Massage - unsere Whirlpools sind ganz auf Ihren Komfort ausgerichtet.

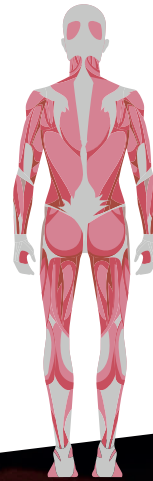

# Ein Erlebnis für alle Sinne



## Entspannte Atmosphäre

Für Liebhaber von Ruhe und Entspannung sind unsere Whirlpools mit einem beleuchteten Wasserfall ausgestattet. Genießen Sie die Geräusche des fließenden Wassers und vergessen Sie den Alltag.



## Atmosphäre voller Farben

Erleben Sie die transformative Kraft der Farbtherapie mit unserem LED-Beleuchtungssystem. Durch die Projektion von Farblicht auf die Haut fördert die Chromotherapie das ganzheitliche Wohlbefinden und unterstützt sowohl die körperliche als auch die geistige Gesundheit. Von der Linderung von Müdigkeit, Depressionen und Angstzuständen bis hin zur Ergänzung der Vorteile der Hydrotherapie fördert diese natürliche Methode die Harmonie und das Gleichgewicht von Körper und Geist. Entdecken Sie die verjüngende Wirkung der Chromotherapie, wenn Sie sich mit uns auf Ihre Wellness-Reise begeben.



## Teleskopischer Skimmer für kristallklares Wasser

Es heißt, das beste Zubehör ist das, was wir nicht bemerken. Mit der Teleskop Skimmer Technologie ist perfekte Wasserpflege mühelos möglich, unabhängig davon, wie viele Personen sich im Whirlpool aufhalten. Im Gegensatz zu festen Skimmern, die bei steigendem Wasserstand verstopfen, sammeln Teleskop-Skimmer zuverlässig Oberflächenschmutz und Schaum. Genießen Sie dank unserer innovativen Teleskop Skimmer Technologie eine makellose Wasserqualität, ohne dass Sie sich darum kümmern müssen.



Automatische Einstellung

6

4

2



Audio Bluetooth



Subwoofer



## Komplettes Audiosystem

Unsere HANSCRAFT OKA Design Whirlpools definieren Luxus neu: Ein integriertes, hochwertiges Audiosystem sorgt für Momente voller Entspannung. Das System lässt sich mühelos mit Ihrem Smartphone oder Tablet über Bluetooth steuern und ist mit einem Subwoofer ausgestattet, der für ein intensives Erlebnis sorgt. Tauchen Sie in Ihre Lieblingsmusik ein, während Sie das ultimative Whirlpool Erlebnis genießen. Mit einem Upgrade auf die HC Design Whirlpools können Sie dieses Premium Audiosystem gegen einen Aufpreis nutzen.

## Qualität der Wasserdesinfektion



Ihre Zufriedenheit hängt von der Qualität des Wassers in Ihrem Whirlpool ab, und bei HANSCRAFT legen wir größten Wert auf dessen Sicherheit. Angesichts der hohen Wassertemperatur in Whirlpools, die das Wachstum von Bakterien begünstigen kann, ist eine effektive Wartung von entscheidender Bedeutung. Deshalb haben wir unsere Whirlpools mit einem völlig natürlichen Wasserdesinfektionssystem ausgestattet, bei dem das Wohlbefinden Ihrer Haut im Vordergrund

steht. Dieser innovative Ansatz reduziert auch die Notwendigkeit eines übermäßigen Einsatzes von Chemikalien und sorgt so für ein sichereres und angenehmeres Whirlpool-Erlebnis für Sie und Ihre Lieben.

# Durch Wasserqualität zur Gesundheit

## Ausrüstung für 100% natürliche Wasserpflege



### UV-Lampe

Reinigt Wasser mit UV-Strahlen Typ C.

- Ermöglicht reines und klares Wasser
- 100% natürlich
- Zerstört Mikroorganismen, Bakterien, Algen
- Reduziert die Menge der benötigten Chemikalien





# OKANDINAVIA DESIGN

Ein wahres Juwel unter  
den Whirlpools



DIAMOND

Nominierung für den RED  
DOT Award und Gewinner  
der GRAND PRIX



reddot design award



**GARANTIE**  
FÜR DIE SCHALE  
UND KONSTRUKTION | **10**  
**JAHRE**

Die Whirlpool-DIAMOND-Serie OKANDINAVIA hebt das Wellness-Erlebnis in himmlische Höhen. Es ist ein Meisterwerk des Hofarchitekten und Designers von HANSCRAFT Ing. Arch. MGA. Ondřej Kamenický und wird besonders von anspruchsvollen Kunden geschätzt. Es hat Wurzeln im zeitlosen skandinavischen Luxus und Design. Neu ist die sogenannte „hybride Position“, bei der man eine Liege nicht nur in liegender, sondern auch in sitzender Position verwenden kann.

## STANDARDAUSSTATTUNG



+ Acrylwanne Aristech® Lucite® ABS/PMMA

+ Touch-Bedienfeld Balboa®SPA Touch 4 mit eingebautem Wi-Fi-Modul

+ Edelstahldüsen CMP®

+ Design fester Linien

+ Schwimmender Skimmer

+ Hochdichte Verkleidung Fundermax®

+ 3 Massagepumpen 2,2 kW und 1 Zirkulationspumpe

+ UV-Lampe

+ Blower-Gebläse

+ Audio Bluetooth + Subwoofer Aquatic AV®

+ Nordic Isolierung

+ LED-Beleuchtung (inklusive LED Bodenbeleuchtung)

+ Thermoabdeckung

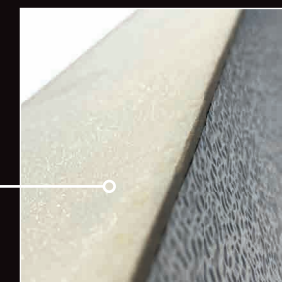
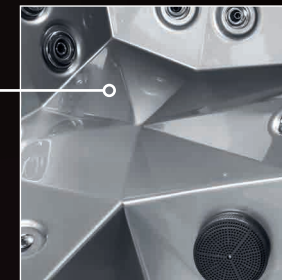

## EXTRAAUSSTATTUNG



Microsilik Technologie



Bypass



Zusatzheizung



Treppen

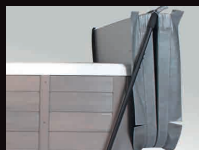

Heber für die Thermoabdeckung

Nähere Informationen zur Extraausstattung siehe S. 39

# DIAMOND

220 × 220 × 93 cm

**5** PLÄTZE  
**3** SITZPLÄTZE  
**2** LIEGEPLÄTZE

**85**  
 DÜSEN

**3** MASSAGE-  
 PUMPEN  
 +  
**1** ZIRKULATI-  
 ONSPUMPE

**BLOWER-  
 GEBLÄSE**

**AUDIO  
 BLUETOOTH  
 + SUBWOOFER**

**Wi-Fi**

3D-Modell in  
 Augmented  
 Reality



Android/iOS

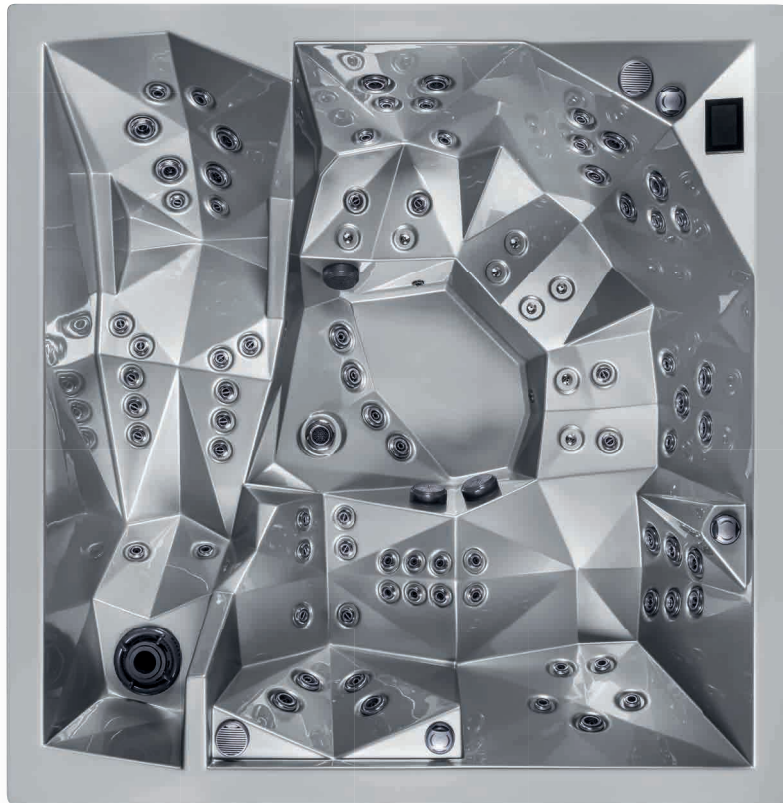

#### Balboa Spa Touch 4

Die neue, beeindruckende Spa Touch™ 4 grafische Benutzeroberfläche bietet eine mühelose und verbesserte Benutzererfahrung. Sie wird mit einem eingebauten Wi-Fi-Modul geliefert!



#### LED-Lichtstreifen unter der Verkleidung

Zusammen mit der beleuchteten Logo-Plakette schafft es eine einzigartige Lichtatmosphäre

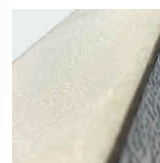

#### Nordic Isolierung

Der beste Whirlpool verdient die beste Isolierung. Die Nordic-Isolierung ist eine der energetisch effizientesten Isolierungen auf dem Markt

#### KOMFORT

Bedienfeld	Touch Bedienfeld Balboa® SPA Touch 4 mit eingebautem Wi-Fi-Modul
Hydromassagedüsen	77× Edelstahl CMP®
Luftdüsen	8× Edelstahl CMP®
Nacknmassage	Ja
Luftmengenregelung	Venturi-Effekt: Regelung der Strömung Luft/Wasser
Audiosystem	Bluetooth + subwoofer Aquatic AV®
Wasserpflege	UV-Lampe
Ausstattung	LED-Beleuchtung: Beleuchtung der Whirlpool-Unterseite, Düsen, Ventile, Kopfstützen, Logo und Bodenbeleuchtung

#### TECHNISCHE DATEN

Pumpen (4×)	– 3 Mono-Geschwindigkeit-Massagepumpen 2,2 kW – 1 Zirkulationspumpe 400 W
Blower-Gebläse	ja (inkl. Heizung)
Erhitzung	Balboa® 3 kW
Filtration	Schwimmender Skimmer CMP® Kartusche
Wanne	Acrylwanne ABS-PMMA Lucite® + doppelte GreenShield-Isolationsschicht (PU)
Außenverkleidung	Hochdichte Verkleidung Fundermax® HPL
Wasservolumen	1 350 l
Gewicht des Whirlpools	370 kg



Thermoabdeckung in der Standardausstattung



Thermoabdeckung

Extrerausstattung



Microsilik Technologie



Bypass-Anschluss



Treppe



Heber für die Thermoabdeckung



Zusatzheizung

Mehr Informationen zur Extrerausstattung siehe S. 39

Whirlpool nach Ihren Vorstellungen

Wählen Sie die Farbe der Wanne



Winter Solstice



Wählen Sie die Farbe der Verkleidung



Concrete

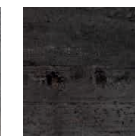

Dark Stone



Patina Bronze



Antique

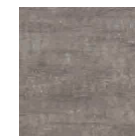

Afro Grey



Creek



Ecuador



— OKA —  
DESIGN

Elegante Linien und Design  
hervorragende Funktionen



AMETHYST (OKA1)



NEPHRITE (OKA2)



SAPPHIRE (OKA3)



ONYX (OKA4)



ALMANDINE (OKA5)

**GARANTIE**  
FÜR DIE SCHALE  
UND KONSTRUKTION | **10**  
**JAHRE**

Die OKA-Designlinie ist ein echtes Juwel in Sachen Know-how für moderne Acryl-Whirlpools. Jedes Detail wurde durchdacht, jedes Material sorgfältig nach seinen technischen Eigenschaften und seiner Robustheit ausgewählt. Ihr innovatives und zugleich elegantes Design bietet alle Vorteile einer außergewöhnlichen Entspannung in einem Whirlpool.

## EXTRAUSSTATTUNG



Microsilik  
Technologie



Bypass



Zusatzheizung



Zusätzliche  
Isolierung 40 mm



Treppen



Heber für die  
Thermoabdeckung



LED Boden-  
beleuchtung

## STANDARD AUSSTATTUNG



+ Acrylwanne Aristech® Lucite® ABS/PMMA

+ Touch-Bedienfeld Balboa® SPA Touch 4  
mit eingebautem Wi-Fi-Modul

+ Edelstahldüsen CMP®



+ Design fester Linien

+ Schwimmender Skimmer

+ Hochdichte Verkleidung Fundermax®

+ 2 Massagepumpen 2,2 kW  
und 1 Zirkulationspumpe\*



+ UV-Lampe

+ Blower-Gebläse

+ Audio Bluetooth + Subwoofer Aquatic AV®

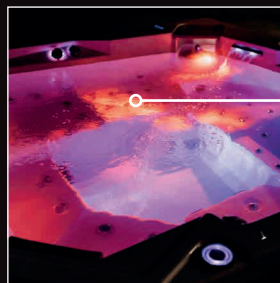

+ Entspannender Wasserfall

+ LED-Beleuchtung

+ Thermoabdeckung

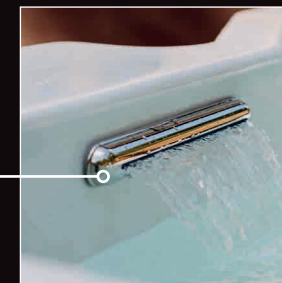
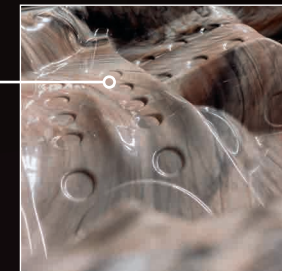

Nähere Informationen zur Extraausstattung siehe S. 39

\*Die Whirlpools OKA1 und OKA2 verfügen über 1 Massage- und 1 Zirkulationspumpe

# OKA DESIGN AMETHYST OKA1

200 × 100/150 × 206,2/78 cm

**2** SITZPLÄTZE  
PLÄTZE **2** LIEGEPLÄTZE

**39**  
DÜSEN

**1** MASSAGE-  
PUMPEN  
+  
ZIRKULATI-  
ONSPUMPE **1**

**BLOWER-  
GEBLÄSE**

**AUDIO  
BLUETOOTH  
+ SUBWOOFER**

**Wi-Fi**

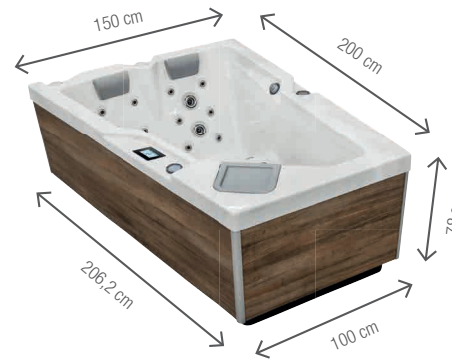

#### Balboa Spa Touch 4

Die neue, beeindruckende Spa Touch™ 4 grafische Benutzeroberfläche bietet eine mühelose und verbesserte Benutzererfahrung. Sie wird mit einem eingebauten Wi-Fi-Modul geliefert!



#### Wasserfall-Beleuchtung

Schafft eine entspannte Atmosphäre in Verbindung mit Wassergeräuschen

KOMFORT	
Bedienfeld	Touch Bedienfeld Balboa® SPA Touch 4 mit eingebautem Wi-Fi-Modul
Hydromassagedüsen	29× Edelstahl CMP®
Luftdüsen	10× Edelstahl CMP®
Luftmengenregelung	Venturi-Effekt: Regelung der Strömung Luft/Wasser
Audiosystem	Bluetooth + subwoofer Aquatic AV®
Wasserpflege	UV-Lampe
Ausstattung	<ul style="list-style-type: none"> <li>– LED-Beleuchtung: Beleuchtung des Whirlpools, des Wasserfalls, der Düsen, Ventile, Kopfstützen, des Logos und Bodenbeleuchtung</li> <li>– Wasserfall</li> <li>– Anatomische Kopfstütze</li> </ul>
TECHNISCHE DATEN	
Pumpen (2×)	<ul style="list-style-type: none"> <li>– 1 Mono-Geschwindigkeit-Massagepumpen 2,2 kW</li> <li>– 1 Zirkulationspumpe 200–400 W</li> </ul>
Blower-Gebläse	ja (inkl. Heizung)
Erhitzung	Balboa® 3 kW
Filtration	Schwimmender Skimmer CMP® Kartusche
Wanne	Acrylwanne ABS-PMMA Lucite® + doppelte GreenShield-Isolationsschicht (PU)
Außenverkleidung	Hochdichte Verkleidung Fundermax® HPL
Wasservolumen	600 l
Gewicht des Whirlpools	215 kg



3D-Modell in  
Augmented  
Reality

Android/iOS

# OKA2 NEPHRITE

216 × 160 × 78 cm

OKA DESIGN

Wi-Fi

AUDIO  
BLUETOOTH  
+ SUBWOOFER

BLOWER-  
GEBLÄSE

1 MASSAGE-  
PUMPEN  
+  
1 ZIRKULATI-  
ONSPUMPE

48  
DÜSEN

3 2 SITZPLÄTZE  
1 LIEGEPLÄTZE

## KOMFORT

Bedienfeld	Touch Bedienfeld Balboa® SPA Touch 4 mit eingebautem Wi-Fi-Modul
Hydromassagedüsen	36× Edelstahl CMP®
Luftdüsen	12× Edelstahl CMP®
Luftmengenregelung	Venturi-Effekt: Regelung der Strömung Luft/Wasser
Audiosystem	Bluetooth + subwoofer Aquatic AV®
Wasserpflege	UV-Lampe
Ausstattung	<ul style="list-style-type: none"> <li>– LED-Beleuchtung: Beleuchtung des Whirlpools, des Wasserfalls, der Düsen, Ventile, Kopfstützen, des Logos und Bodenbeleuchtung</li> <li>– Wasserfall</li> <li>– Anatomische Kopfstütze</li> </ul>

## TECHNISCHE DATEN

Pumpen (2×)	<ul style="list-style-type: none"> <li>– 1 Mono-Geschwindigkeit-Massagepumpen 2,2 kW</li> <li>– 1 Zirkulationspumpe 200–400 W</li> </ul>
Blower-Gebälse	ja (inkl. Heizung)
Erhitzung	Balboa® 3 kW
Filtration	Schwimmender Skimmer CMP® Kartusche
Wanne	Acrylwanne ABS-PMMA Lucite® + doppelte GreenShield-Isolationsschicht (PU)
Außenverkleidung	Hochdichte Verkleidung Fundermax® HPL
Wasservolumen	1 000 l
Gewicht des Whirlpools	285 kg

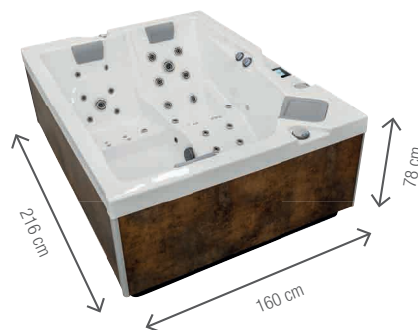

### Balboa Spa Touch 4

Die neue, beeindruckende Spa Touch™ 4 grafische Benutzeroberfläche bietet eine mühelose und verbesserte Benutzererfahrung. Sie wird mit einem eingebauten Wi-Fi-Modul geliefert!



### Wasserfall-Beleuchtung

Schafft eine entspannte Atmosphäre in Verbindung mit Wassergeräuschen



## SAPPHIRE OKA3

210 × 180 × 93 cm

5 <sup>4</sup>  SITZPLÄTZE  
PLÄTZE 1  LIEGEPLÄTZE

56  
DÜSEN

2 MASSAGE-  
PUMPEN  
+  
1 ZIRKULATI-  
ONSPUMPE

BLOWER-  
GEBLÄSE

AUDIO  
BLUETOOTH  
+ SUBWOOFER

Wi-Fi

3D-Modell in  
Augmented  
Reality



Android/iOS



#### Balboa Spa Touch 4

Die neue, beeindruckende Spa Touch™ 4 grafische Benutzeroberfläche bietet eine mühelose und verbesserte Benutzererfahrung. Sie wird mit einem eingebauten Wi-Fi-Modul geliefert!



#### Wasserfall-Beleuchtung

Schafft eine entspannte Atmosphäre in Verbindung mit Wassergeräuschen



#### Düsen für den Nacken

Diese Richtungsdüsen befinden sich außerhalb des Wasserkreislaufs und sind für den Nacken ausgerichtet

#### KOMFORT

Bedienfeld	Touch Bedienfeld Balboa® SPA Touch 4 mit eingebautem Wi-Fi-Modul
Hydromassagedüsen	48× Edelstahl CMP®
Luftdüsen	8× Edelstahl CMP®
Nacknmassage	Ja
Luftmengenregelung	Venturi-Effekt: Regelung der Strömung Luft/Wasser
Audiosystem	Bluetooth + subwoofer Aquatic AV®
Wasserpflege	UV-Lampe
Ausstattung	<ul style="list-style-type: none"> <li>– LED-Beleuchtung: Beleuchtung des Whirlpools, des Wasserfalls, der Düsen, Ventile, Kopfstützen, des Logos und Bodenbeleuchtung</li> <li>– Wasserfall</li> <li>– Anatomische Kopfstütze</li> </ul>

#### TECHNISCHE DATEN

Pumpen (3×)	<ul style="list-style-type: none"> <li>– 2 Mono-Geschwindigkeit-Massagepumpen 2,2 kW</li> <li>– 1 Zirkulationspumpe 200–400 W</li> </ul>
Blower-Gebläse	ja (inkl. Heizung)
Erhitzung	Balboa® 3 kW
Filtration	Schwimmender Skimmer CMP® Kartusche
Wanne	Acrylwanne ABS-PMMA Lucite® + doppelte GreenShield-Isolationsschicht (PU)
Außenverkleidung	Hochdichte Verkleidung Fundermax® HPL
Wasservolumen	1 150 l
Gewicht des Whirlpools	307 kg



3D-Modell in  
Augmented  
Reality

Android/iOS

OKA4 ONYX

200 × 200 × 93 cm

OKA DESIGN

Wi-Fi

AUDIO  
BLUETOOTH  
+ SUBWOOFER

BLOWER-  
GEBLÄSE

2 MASSAGE-  
PUMPEN  
+  
1 ZIRKULATI-  
ONSPUMPE

65  
DÜSEN

5 3 SITZPLÄTZE  
2 LIEGEPLÄTZE

KOMFORT

Bedienfeld	Touch Bedienfeld Balboa® SPA Touch 4 mit eingebautem Wi-Fi-Modul
Hydromassagedüsen	55× Edelstahl CMP®
Luftdüsen	10× Edelstahl CMP®
Nackentherapie	Ja
Luftmengenregelung	Venturi-Effekt: Regelung der Strömung Luft/Wasser
Audiosystem	Bluetooth + subwoofer Aquatic AV®
Wasserpflege	UV-Lampe
Ausstattung	– LED-Beleuchtung: Beleuchtung des Whirlpools, des Wasserfalls, der Düsen, Ventile, Kopfstützen, des Logos und Bodenbeleuchtung – Wasserfall – Anatomische Kopfstütze

TECHNISCHE DATEN

Pumpen (3×)	– 2 Mono-Geschwindigkeit-Massagepumpen 2,2 kW – 1 Zirkulationspumpe 200–400 W
Blower-Gebälse	ja (inkl. Heizung)
Erhitzung	Balboa® 3 kW
Filtration	Schwimmender Skimmer CMP® Kartusche
Wanne	Acrylwanne ABS-PMMA Lucite® + doppelte GreenShield-Isolationsschicht (PU)
Außenverkleidung	Hochdichte Verkleidung Fundermax® HPL
Wasservolumen	1 250 l
Gewicht des Whirlpools	308 kg



Balboa Spa Touch 4

Die neue, beeindruckende Spa Touch™ 4 grafische Benutzeroberfläche bietet eine mühelose und verbesserte Benutzererfahrung. Sie wird mit einem eingebauten Wi-Fi-Modul geliefert!



Wasserfall-Beleuchtung

Schafft eine entspannte Atmosphäre in Verbindung mit Wassergeräuschen



Düsen für den Nacken

Diese Richtungsdüsen befinden sich außerhalb des Wasserkreislaufs und sind für den Nacken ausgerichtet

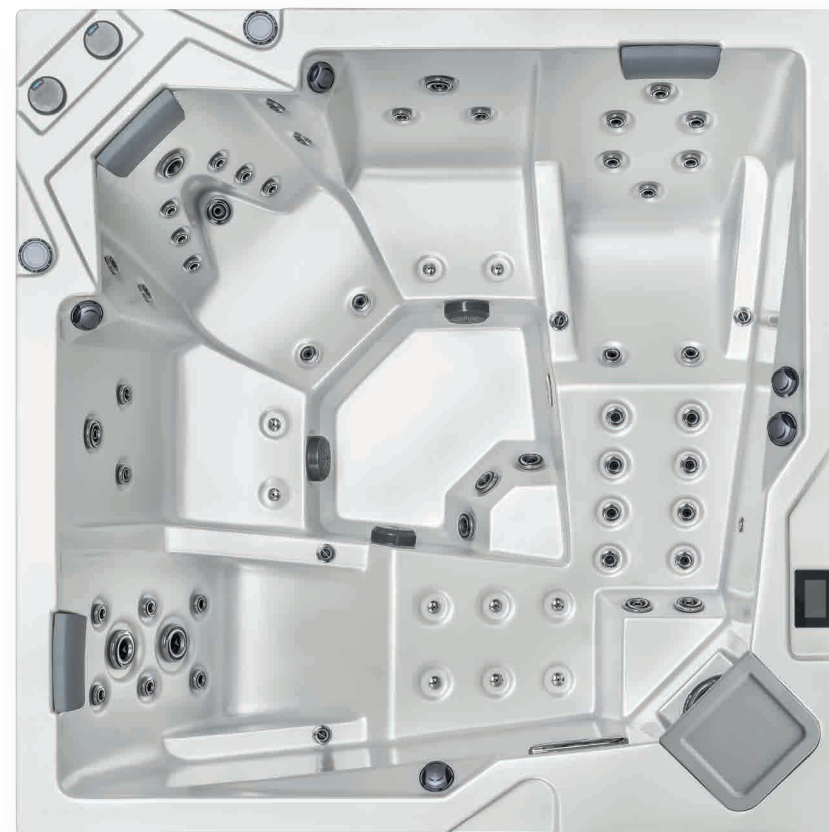

# OKA DESIGN ALMANDINE OKA5

220 x 220 x 93 cm

**5** PLÄTZE  
**3** SITZPLÄTZE  
**2** LIEGEPLÄTZE

**73**  
 DÜSEN

**2** MASSAGE-PUMPEN  
 +  
**1** ZIRKULATI-ONSPUMPE

**BLOWER-GEBLÄSE**

**AUDIO BLUETOOTH + SUBWOOFER**

**Wi-Fi**

3D-Modell in Augmented Reality



Android/iOS



#### Balboa Spa Touch 4

Die neue, beeindruckende Spa Touch™ 4 grafische Benutzeroberfläche bietet eine mühelose und verbesserte Benutzererfahrung. Sie wird mit einem eingebauten Wi-Fi-Modul geliefert!



#### Wasserfall-Beleuchtung

Schafft eine entspannte Atmosphäre in Verbindung mit Wassergeräuschen



#### Düsen für den Nacken

Diese Richtungsdüsen befinden sich außerhalb des Wasserkreislaufs und sind für den Nacken ausgerichtet

#### KOMFORT

Bedienfeld	Touch Bedienfeld Balboa® SPA Touch 4 mit eingebautem Wi-Fi-Modul
Hydromassagedüsen	61x Edelstahl CMP®
Luftdüsen	12x Edelstahl CMP®
Nackentherapie	Ja
Luftmengenregelung	Venturi-Effekt: Regelung der Strömung Luft/Wasser
Audiosystem	Bluetooth + subwoofer Aquatic AV®
Wasserpflege	UV-Lampe
Ausstattung	<ul style="list-style-type: none"> <li>– LED-Beleuchtung: Beleuchtung des Whirlpools, des Wasserfalls, der Düsen, Ventile, Kopfstützen, des Logos und Bodenbeleuchtung</li> <li>– Wasserfall</li> <li>– Anatomische Kopfstütze</li> </ul>

#### TECHNISCHE DATEN

Pumpen (3x)	<ul style="list-style-type: none"> <li>– 2 Mono-Geschwindigkeit-Massagepumpen 2,2 kW</li> <li>– 1 Zirkulationspumpe 200–400 W</li> </ul>
Blower-Gebläse	ja (inkl. Heizung)
Erhitzung	Balboa® 3 kW
Filtration	Schwimmender Skimmer CMP® Kartusche
Wanne	Acrylwanne ABS-PMMA Lucite® + doppelte GreenShield-Isolationsschicht (PU)
Außenverkleidung	Hochdichte Verkleidung Fundermax® HPL
Wasservolumen	1 550 l
Gewicht des Whirlpools	348 kg



Modell	AMETHYST (OKA1)	NEPHRITE (OKA2)	SAPPHIRE (OKA3)	ONYX (OKA4)	ALMANDINE (OKA5)
Abmessungen	200 × 100/150 × 206,2 × 78 cm	216 × 160 × 78 cm	210 × 180 × 93 cm	200 × 200 × 93 cm	220 × 220 × 93 cm
Plätze	2	3	5	5	5
Liegeplätze	2	1	1	2	2
Sitzplätze	0	2	4	3	3
Düsen	39	48	56	65	73
Wasservolumen	600 l	1 000 l	1 150 l	1 250 l	1 550 l
Gewicht	215 kg	285 kg	307 kg	308 kg	348 kg

Thermoabdeckung in der Standardausstattung



Thermoabdeckung

Extrerausstattung



Microsilik Technologie



Bypass-Anschluss



Zusätzliche Isolierung 40 mm



Zusatzheizung



Treppe



Heber für die Thermoabdeckung



LED Bodenbeleuchtung

Mehr Informationen zur Extrerausstattung siehe S. 39

Whirlpool nach Ihren Vorstellungen

Wählen Sie die Farbe der Wanne

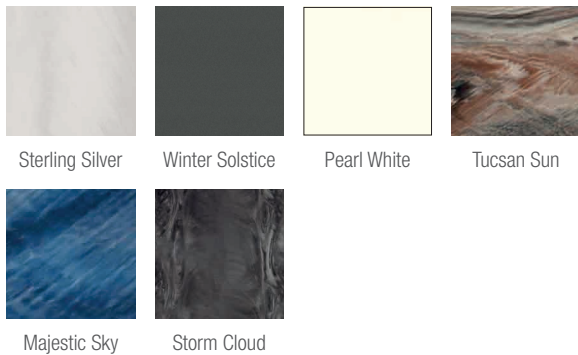

Wählen Sie die Farbe der Verkleidung

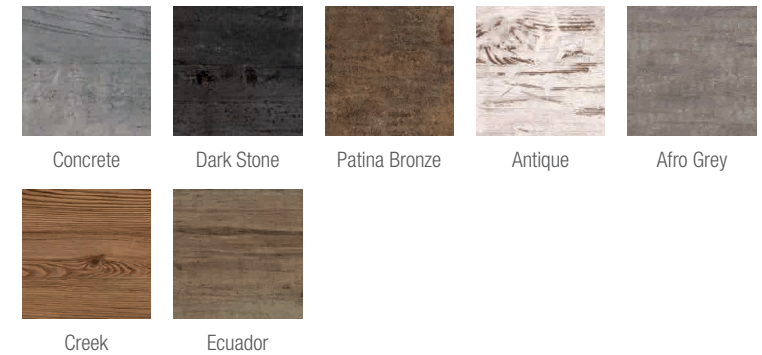



— HC —  
DESIGN

Fließende Formen,  
volle Ausstattung  
und Anpassung nach Maß



HC1



HC2



HC3



HC4



HC5



HC6



HC7



HC8

**GARANTIE**  
FÜR DIE SCHALE  
UND KONSTRUKTION

**10**  
**JAHRE**

Die HC Design Reihe steht für traditionelles Design. Jedes Detail wurde durchdacht, jedes Material aufgrund seiner technischen Eigenschaften und seines perfekten Komforts sorgfältig ausgewählt. Diese Serie bietet alle Vorteile einer einzigartigen Entspannung in einem Whirlpool.

## EXTRAUSSTATTUNG



WLAN-Anschluss



Microsilik Technologie



Bypass-Anschluss



Zusätzliche Isolierung 40 mm



Audio oder audio+subwoofer



Spa Touch 4 mit eingebautem Wi-Fi-Modul

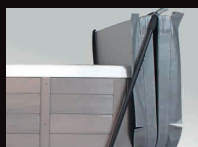

Heber für die Thermoabdeckung



Treppe



HPL Aussenverkleidung mit Metal Ecken



Zusatzheizung

## STANDARD AUSSTATTUNG



+ Touch-Bedienfeld Balboa® TP700



+ Edelstahldüsen CMP®



+ Schwimmender Skimmer

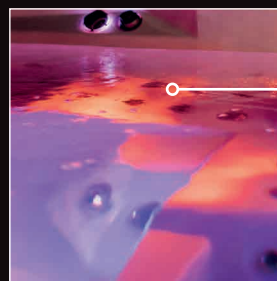

+ LED-Beleuchtung innen

+ Thermoabdeckung

+ Acrylwanne Aristech® Lucite® ABS/PMMA

+ Design mit feinen und abgerundeten Formen

+ Hochdichte, robuste Seitenpaneele

+ 2 Massagepumpen 2,2 kW und 1 Zirkulationspumpe\*

+ UV-Lampe

+ Blower-Gebläse

+ Entspannender Wasserfall\*

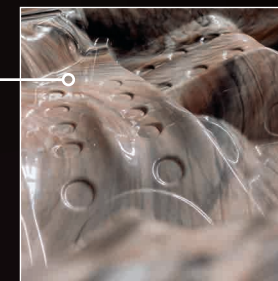

Mehr Informationen zur Extraausstattung siehe S. 39

\*Der Whirlpool HC8 verfügt über 1 Massage- und 1 Zirkulationspumpe und ist ohne Wasserfall

# HC1

200 × 200 × 93 cm

5 PLÄTZE  
4 SITZPLÄTZE  
1 LIEGEPLÄTZE

59 DÜSEN

2 MASSAGE-PUMPEN  
+  
1 ZIRKULATI-ONSPUMPE

BLOWER-GEBLÄSE

3D-Modell in Augmented Reality



Android/iOS

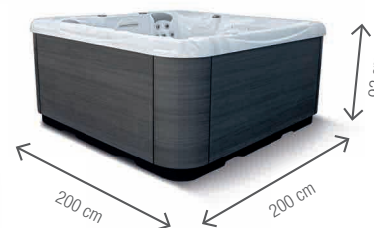

### Steuerung Balboa TP700

Beleuchtetes Touch-Bedienfeld



### Wasserfall-Beleuchtung

Schafft eine entspannte Atmosphäre in Verbindung mit Wassergeräuschen



### Düsen für den Nacken

Diese Richtungsdüsen befinden sich außerhalb des Wasserkreislaufs und sind für den Nacken ausgerichtet

### KOMFORT

Bedienfeld	Balboa® TP700
Hydromassagedüsen	49× Edelstahl CMP®
Luftdüsen	10× Edelstahl CMP®
Nacknmassage	Ja
Luftmengenregelung	Venturi-Effekt: Regelung der Strömung Luft/Wasser
Wasserpflege	UV-Lampe
Ausstattung	<ul style="list-style-type: none"> <li>– LED-Beleuchtung: Düsen, Wasserfall, Punktlichter über der Wasseroberfläche, Bodenbeleuchtung</li> <li>– Wasserfall</li> <li>– Anatomische Kopfstütze</li> </ul>

### TECHNISCHE DATEN

Pumpen (3×)	<ul style="list-style-type: none"> <li>– 2 Mono-Geschwindigkeit-Massagepumpen 2,2 kW</li> <li>– 1 Zirkulationspumpe 200–400 W</li> </ul>
Blower-Gebläse	ja (inkl. Heizung)
Erhitzung	Balboa® 3 kW
Filtration	Schwimmender Skimmer CMP® Kartusche
Wanne	Acrylwanne ABS-PMMA Lucite® + doppelte GreenShield-Isolationsschicht (PU)
Außenverkleidung	HDP oder HDPS Paneele/Hochdichte Verkleidung Fundermax® HPL (optional)
Wasservolumen	1 100 l
Gewicht des Whirlpools	289 kg

# HC2

200 × 200 × 93 cm

HC DESIGN

**BLOWER-  
GEBLÄSE**

2 MASSAGE-  
PUMPEN  
+  
1 ZIRKULATI-  
ONSPUMPE

50  
DÜSEN

4 PLATZE  
2 SITZPLATZE  
2 LIEGEPLATZE

## KOMFORT

Bedienfeld	Balboa® TP700
Hydromassagedüsen	44× Edelstahl CMP®
Luftdüsen	6× Edelstahl CMP®
Nacknenmassage	Ja
Luftmengenregelung	Venturi-Effekt: Regelung der Strömung Luft/Wasser
Wasserpflege	UV-Lampe
Ausstattung	<ul style="list-style-type: none"> <li>– LED-Beleuchtung: Düsen, Wasserfall, Punktlichter über der Wasseroberfläche, Bodenbeleuchtung</li> <li>– Wasserfall</li> <li>– Anatomische Kopfstütze</li> </ul>

## TECHNISCHE DATEN

Pumpen (3×)	– 2 Mono-Geschwindigkeit-Massagepumpen 2,2 kW – 1 Zirkulationspumpe 200–400 W
Blower-Gebälse	ja (inkl. Heizung)
Erhitzung	Balboa® 3 kW
Filtration	Schwimmender Skimmer CMP® Kartusche
Wanne	Acrylwanne ABS-PMMA Lucite® + doppelte GreenShield-Isolationsschicht (PU)
Außenverkleidung	HDP oder HDPS Paneele/Hochdichte Verkleidung Fundermax® HPL (optional)
Wasservolumen	900 l
Gewicht des Whirlpools	288 kg

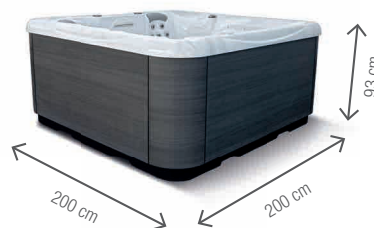

### Steuerung Balboa TP700

Beleuchtetes Touch-Bedienfeld



### Wasserfall-Beleuchtung

Schafft eine entspannte Atmosphäre in Verbindung mit Wassergeräuschen



### Düsen für den Nacken

Diese Richtungsdüsen befinden sich außerhalb des Wasserkreislaufs und sind für den Nacken ausgerichtet



# HC3

200 × 200 × 93 cm

**5** 3  SITZPLÄTZE  
PLÄTZE 2  LIEGEPLÄTZE

**55**  
DÜSEN

**2** MASSAGE-  
PUMPEN  
+  
ZIRKULATI-  
ONSPUMPE **1**

**BLOWER-  
GEBLÄSE**

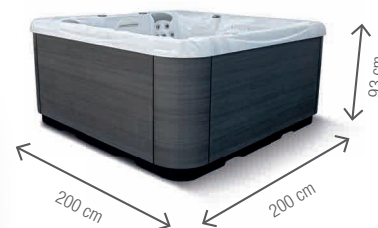

### Steuerung Balboa TP700

Beleuchtetes Touch-Bedienfeld

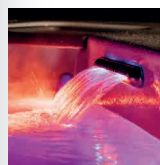

### Wasserfall-Beleuchtung

Schafft eine entspannte Atmosphäre in Verbindung mit Wassergeräuschen



### Düsen für den Nacken

Diese Richtungsdüsen befinden sich außerhalb des Wasserkreislaufs und sind für den Nacken ausgerichtet

3D-Modell in  
Augmented  
Reality



Android/iOS

KOMFORT	
Bedienfeld	Balboa® TP700
Hydromassagedüsen	49× Edelstahl CMP®
Luftdüsen	6× Edelstahl CMP®
Nacknmassage	Ja
Luftmengenregelung	Venturi-Effekt: Regelung der Strömung Luft/Wasser
Wasserpflege	UV-Lampe
Ausstattung	<ul style="list-style-type: none"> <li>– LED-Beleuchtung: Düsen, Wasserfall, Punktlichter über der Wasseroberfläche, Bodenbeleuchtung</li> <li>– Wasserfall</li> <li>– Anatomische Kopfstütze</li> </ul>
TECHNISCHE DATEN	
Pumpen (3×)	<ul style="list-style-type: none"> <li>– 2 Mono-Geschwindigkeit-Massagepumpen 2,2 kW</li> <li>– 1 Zirkulationspumpe 200–400 W</li> </ul>
Blower-Gebläse	ja (inkl. Heizung)
Erhitzung	Balboa® 3 kW
Filtration	Schwimmender Skimmer CMP® Kartusche
Wanne	Acrylwanne ABS-PMMA Lucite® + doppelte GreenShield-Isolationsschicht (PU)
Außenverkleidung	HDP oder HDPS Paneele/Hochdichte Verkleidung Fundermax® HPL (optional)
Wasservolumen	1 100 l
Gewicht des Whirlpools	287 kg



3D-Modell in  
Augmented  
Reality

Android/iOS

HC4  
216 × 160 × 93 cm

HC DESIGN

BLOWER-  
GEBLÄSE

2 MASSAGE-  
PUMPEN  
+  
1 ZIRKULATI-  
ONSPUMPE

48  
DÜSEN

3 PLÄTZE  
1 SITZPLÄTZE  
2 LIEGEPLÄTZE

KOMFORT

Bedienfeld	Balboa® TP700
Hydromassagedüsen	42× Edelstahl CMP®
Luftdüsen	6× Edelstahl CMP®
Nacknenmassage	Ja
Luftmengenregelung	Venturi-Effekt: Regelung der Strömung Luft/Wasser
Wasserpflege	UV-Lampe
Ausstattung	<ul style="list-style-type: none"> <li>– LED-Beleuchtung: Düsen, Wasserfall, Punktlichter über der Wasseroberfläche, Bodenbeleuchtung</li> <li>– Wasserfall</li> <li>– Anatomische Kopfstütze</li> </ul>

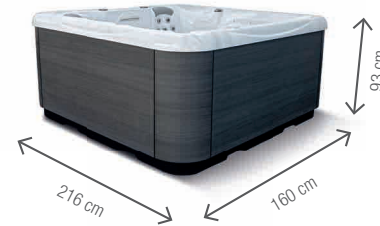

TECHNISCHE DATEN

Pumpen (3×)	– 2 Mono-Geschwindigkeit-Massagepumpen 2,2 kW – 1 Zirkulationspumpe 200–400 W
Blower-Gebälse	ja (inkl. Heizung)
Erhitzung	Balboa® 3 kW
Filtration	Schwimmender Skimmer CMP® Kartusche
Wanne	Acrylwanne ABS-PMMA Lucite® + doppelte GreenShield-Isolationsschicht (PU)
Außenverkleidung	HDP oder HDPS Paneele/Hochdichte Verkleidung Fundermax® HPL (optional)
Wasservolumen	850 l
Gewicht des Whirlpools	272 kg



Steuerung Balboa TP700

Beleuchtetes Touch-Bedienfeld

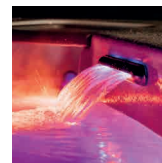

Wasserfall-Beleuchtung

Schafft eine entspannte Atmosphäre in Verbindung mit Wassergeräuschen



Düsen für den Nacken

Diese Richtungsdüsen befinden sich außerhalb des Wasserkreislaufs und sind für den Nacken ausgerichtet



# HC5

216 x 160 x 93 cm

**3** <sup>2</sup> <sub>1</sub>  **SITZPLÄTZE**  
**PLÄTZE** **LIEGEPLÄTZE**

**43**  
**DÜSEN**

**2** **MASSAGE-**  
**PUMPEN**  
**+**  
**1** **ZIRKULATI-**  
**ONSPUMPE**

**BLOWER-**  
**GEBLÄSE**

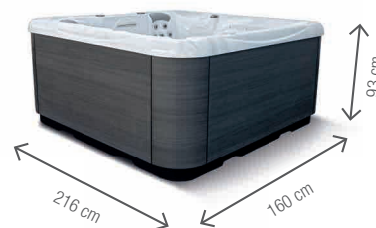

### Steuerung Balboa TP700

Beleuchtetes Touch-Bedienfeld



### Wasserfall-Beleuchtung

Schafft eine entspannte Atmosphäre in Verbindung mit Wassergeräuschen



### Düsen für den Nacken

Diese Richtungsdüsen befinden sich außerhalb des Wasserkreislaufs und sind für den Nacken ausgerichtet

## KOMFORT

Bedienfeld	Balboa® TP700
Hydromassagedüsen	37x Edelstahl CMP®
Luftdüsen	6x Edelstahl CMP®
Nacknmassage	Ja
Luftmengenregelung	Venturi-Effekt: Regelung der Strömung Luft/Wasser
Wasserpflege	UV-Lampe
Ausstattung	<ul style="list-style-type: none"> <li>– LED-Beleuchtung: Düsen, Wasserfall, Punktlichter über der Wasseroberfläche, Bodenbeleuchtung</li> <li>– Wasserfall</li> <li>– Anatomische Kopfstütze</li> </ul>

## TECHNISCHE DATEN

Pumpen (3x)	<ul style="list-style-type: none"> <li>– 2 Mono-Geschwindigkeit-Massagepumpen 2,2 kW</li> <li>– 1 Zirkulationspumpe 200–400 W</li> </ul>
Blower-Gebläse	ja (inkl. Heizung)
Erhitzung	Balboa® 3 kW
Filtration	Schwimmender Skimmer CMP® Kartusche
Wanne	Acrylwanne ABS-PMMA Lucite® + doppelte GreenShield-Isolationsschicht (PU)
Außenverkleidung	HDP oder HDPS Paneele/Hochdichte Verkleidung Fundermax® HPL (optional)
Wasservolumen	850 l
Gewicht des Whirlpools	272 kg



3D-Modell in  
Augmented  
Reality

Android/iOS

HC6  
220 × 220 × 93 cm

HC DESIGN

BLOWER-  
GEBLÄSE

2 MASSAGE-  
PUMPEN  
+  
1 ZIRKULATI-  
ONSPUMPE

62  
DÜSEN

7  
PLÄTZE

7 SITZPLÄTZE  
0 LIEGEPLÄTZE

KOMFORT

Bedienfeld	Balboa® TP700
Hydromassagedüsen	50× Edelstahl CMP®
Luftdüsen	12× Edelstahl CMP®
Nacknenmassage	Ja
Luftmengenregelung	Venturi-Effekt: Regelung der Strömung Luft/Wasser
Wasserpflege	UV-Lampe
Ausstattung	<ul style="list-style-type: none"> <li>– LED-Beleuchtung: Düsen, Wasserfall, Punktlichter über der Wasseroberfläche, Bodenbeleuchtung</li> <li>– Wasserfall</li> <li>– Anatomische Kopfstütze</li> </ul>

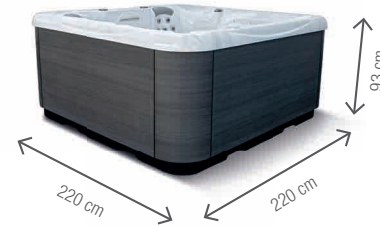

TECHNISCHE DATEN

Pumpen (3×)	– 2 Mono-Geschwindigkeit-Massagepumpen 2,2 kW – 1 Zirkulationspumpe 200–400 W
Blower-Gebälse	ja (inkl. Heizung)
Erhitzung	Balboa® 3 kW
Filtration	Schwimmender Skimmer CMP® Kartusche
Wanne	Acrylwanne ABS-PMMA Lucite® + doppelte GreenShield-Isolationsschicht (PU)
Außenverkleidung	HDP oder HDPS Paneele/Hochdichte Verkleidung Fundermax® HPL (optional)
Wasservolumen	1 300 l
Gewicht des Whirlpools	328 kg



Steuerung Balboa TP700

Beleuchtetes Touch-Bedienfeld

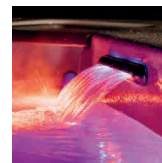

Wasserfall-Beleuchtung

Schafft eine entspannte Atmosphäre in Verbindung mit Wassergeräuschen



Düsen für den Nacken

Diese Richtungsdüsen befinden sich außerhalb des Wasserkreislaufs und sind für den Nacken ausgerichtet



# HC7

220 x 220 x 93 cm

5 <sup>3</sup> <sub>2</sub>  SITZPLÄTZE  
PLÄTZE LIEGEPLÄTZE

61  
DÜSEN

2 MASSAGE-  
PUMPEN  
+  
1 ZIRKULATI-  
ONSPUMPE

**BLOWER-  
GEBLÄSE**

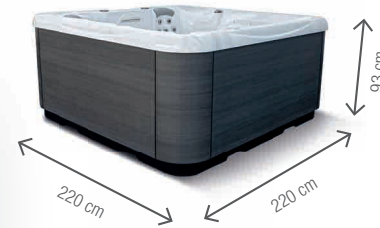

### Steuerung Balboa TP700

Beleuchtetes Touch-Bedienfeld

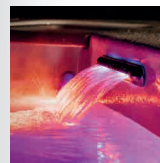

### Wasserfall-Beleuchtung

Schafft eine entspannte Atmosphäre in Verbindung mit Wassergeräuschen



### Düsen für den Nacken

Diese Richtungsdüsen befinden sich außerhalb des Wasserkreislaufs und sind für den Nacken ausgerichtet

3D-Modell in  
Augmented  
Reality



Android/iOS

### KOMFORT

Bedienfeld	Balboa® TP700
Hydromassagedüsen	53x Edelstahl CMP®
Luftdüsen	8x Edelstahl CMP®
Nacknmassage	Ja
Luftmengenregelung	Venturi-Effekt: Regelung der Strömung Luft/Wasser
Wasserpflege	UV-Lampe
Ausstattung	<ul style="list-style-type: none"> <li>– LED-Beleuchtung: Düsen, Wasserfall, Punktlichter über der Wasseroberfläche, Bodenbeleuchtung</li> <li>– Wasserfall</li> <li>– Anatomische Kopfstütze</li> </ul>

### TECHNISCHE DATEN

Pumpen (3x)	<ul style="list-style-type: none"> <li>– 2 Mono-Geschwindigkeit-Massagepumpen 2,2 kW</li> <li>– 1 Zirkulationspumpe 200–400 W</li> </ul>
Blower-Gebläse	ja (inkl. Heizung)
Erhitzung	Balboa® 3 kW
Filtration	Schwimmender Skimmer CMP® Kartusche
Wanne	Acrylwanne ABS-PMMA Lucite® + doppelte GreenShield-Isolationsschicht (PU)
Außenverkleidung	HDP oder HDPS Paneele/Hochdichte Verkleidung Fundermax® HPL (optional)
Wasservolumen	1 250 l
Gewicht des Whirlpools	325 kg

# HC8

Ø 214 x 93 cm

HC DESIGN

**BLOWER-  
GEBLÄSE**

1 MASSAGE-  
PUMPEN  
+  
1 ZIRKULATI-  
ONSPUMPE

32  
DÜSEN

6  
PLÄTZE

6  SITZPLÄTZE  
0  LIEGEPLÄTZE

## KOMFORT

Bedienfeld	Balboa® TP700
Hydromassagedüsen	22x Edelstahl CMP®
Luftdüsen	10x Edelstahl CMP®
Luftmengenregelung	Venturi-Effekt: Regelung der Strömung Luft/Wasser
Wasserpflege	UV-Lampe
Ausstattung	- LED-Beleuchtung: Düsen, Punktleuchten über der Wasseroberfläche, Bodenbeleuchtung

## TECHNISCHE DATEN

Pumpen (2x)	- 1 Mono-Geschwindigkeit-Massagepumpen 2,2 kW - 1 Zirkulationspumpe 200-400 W
Blower-Gebälse	ja (inkl. Heizung)
Erhitzung	Balboa® 3 kW
Filtration	Schwimmender Skimmer CMP® Kartusche
Wanne	Acrylwanne ABS-PMMA Lucite® + doppelte GreenShield-Isolationsschicht (PU)
Außenverkleidung	HDP oder HDPS Paneele
Wasservolumen	1 050 l
Gewicht des Whirlpools	290 kg



**Steuerung Balboa TP700**

Beleuchtetes Touch-Bedienfeld



**Hybrider Überlauf**



# HC DESIGN



## Thermoabdeckung in der Standardausstattung



Modell	HC1	HC2	HC3	HC4	HC5	HC6	HC7	HC8
Abmessungen	200 × 200 × 93 cm	200 × 200 × 93 cm	200 × 200 × 93 cm	216 × 160 × 93 cm	216 × 160 × 93 cm	220 × 220 × 93 cm	220 × 220 × 93 cm	Ø 214 × 93 cm
Plätze	5	4	5	3	3	7	5	6
Liegeplätze	1	2	2	2	1	0	2	0
Sitzplätze	4	2	3	1	2	7	3	6
Düsen	59	50	55	48	43	62	61	32
Wasservolumen	1 100 l	900 l	1 100 l	850 l	850 l	1 300 l	1 250 l	1 050 l
Gewicht	289 kg	288 kg	287 kg	272 kg	272 kg	328 kg	325 kg	290 kg

## Extrazusstattung

- WLAN-Anschluss
- Bypass-Anschluss
- Audio oder audio +subwoofer
- Microsilks Technologie
- Spa Touch 4 mit Wi-Fi-Modul
- Zusätzliche Isolierung 40 mm
- Treppe
- Heber für die Thermoabdeckung
- HPL Außenverkleidung
- Zusatzheizung

Mehr Informationen zur Extrazusstattung siehe S. 39

## Whirlpool nach Ihren Vorstellungen

### Wählen Sie die Farbe der Wanne

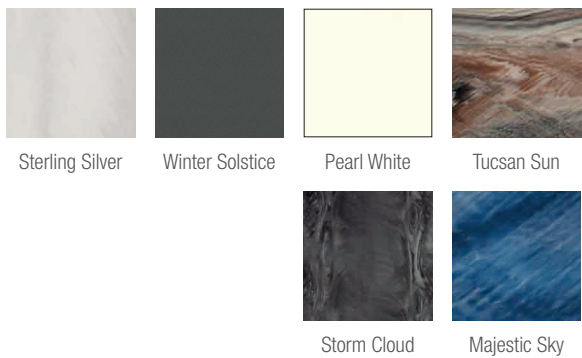

### Wählen Sie die Farbe der Verkleidung

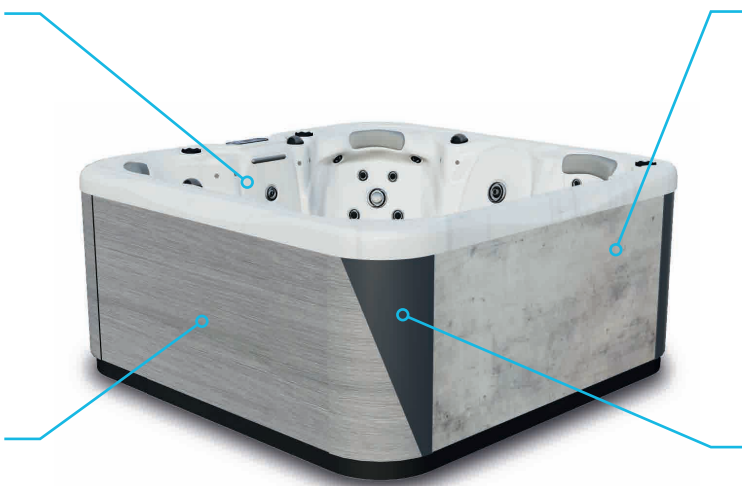
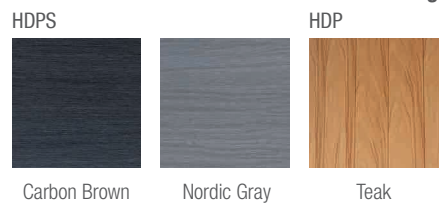

### OPTIONAL – Wählen Sie die Farbe der HPL-Verkleidung und die Metallecken (HC 1–7)

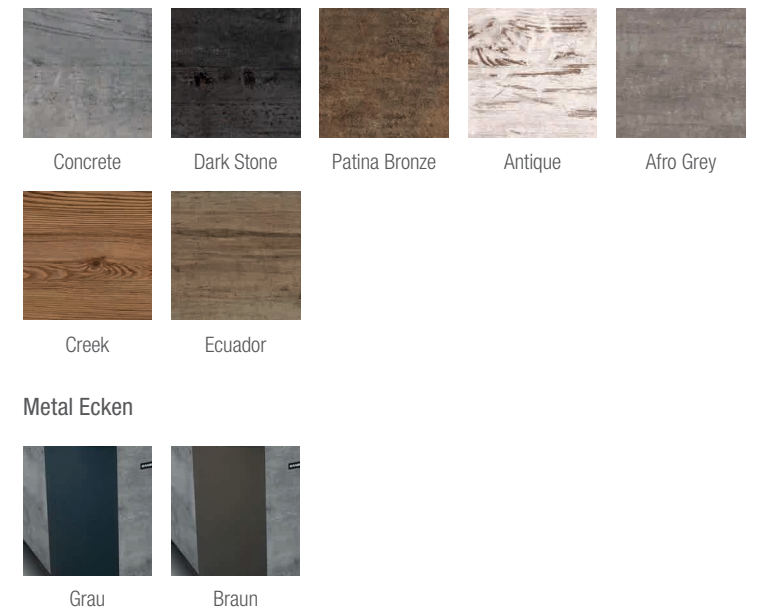

# WHIRLPOOL NACH IHREN VORSTELLUNGEN

Unabhängig davon, für welches Modell Sie sich entscheiden, bieten wir eine breite Palette an Farben für die Whirlpools und die Verkleidung des Whirlpools.

## 1. WÄHLEN SIE DIE FARBE DER WANNE AUS

6

Farbauswahl

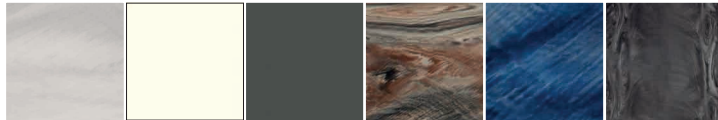

## 2. WÄHLEN SIE DIE AUSSENVERKLEIDUNG AUS

FÜR OKANDINAVIA DESIGN UND OKA DESIGN

7

Farbauswahl



FÜR HC DESIGN

10

Farbauswahl

HDPS

HDP

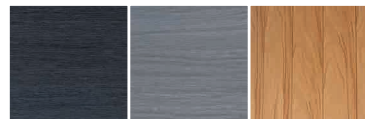

OPTIONAL – HPL VERKLEIDUNG MIT METALLECKEN FÜR HC 1–7

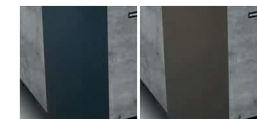





# Zubehör erster Wahl

Mehr zur

## Der Thermoabdeckung

Dies ist notwendig, um die Wassertemperatur zu halten. Sie verhindert einen maximalen Wärmeverlust, erfüllt aber auch eine Sicherheitsfunktion, wenn sich Kinder in der Nähe des Whirlpools aufhalten. Unsere Thermoabdeckungen sind mit WeatherShield Material ausgestattet, das die Standard PVC Abdeckungen an Haltbarkeit und Leistung übertrifft.

**Verzinkte Aluminiumverstärkungen für eine perfekte Verstärkung**

**Die innere Netzsicht des Thermodeckels reduziert Kondenswasserbildung und Schimmel**

Hochwertige Schicht gegen UV-Strahlung und Schimmel

Hochdichte Isolierung aus Polystyrol mit einer Stärke von 9–13 cm

13 cm hohe Schürze für eine noch dichtere Isolierung um den gesamten Whirlpool

Abschließbare Sicherungsgurte

Undurchlässige Folie

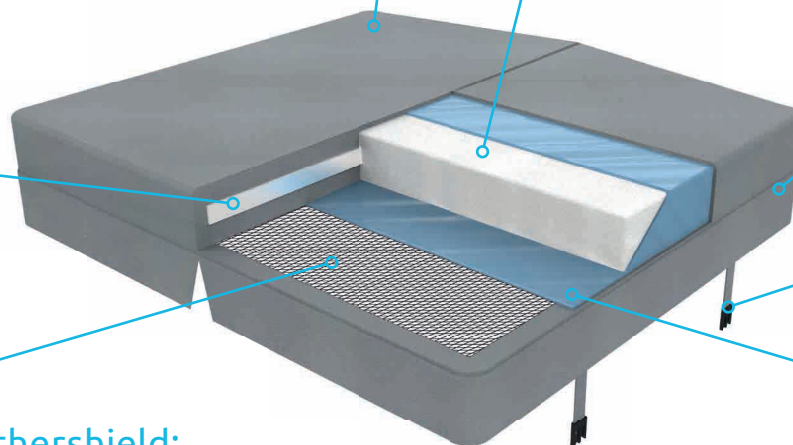

## Vorteile von Weathershield:

- 3x stärker als PVC
- Moderner, haltbarer und leichter im Gewicht
- Breite Griffe



Mehr zur

## Heber für die Thermoabdeckung

Notwendige Ausrüstung zur Erleichterung der Arbeit. Mit dem Heber kann der Whirlpool mit einer einfachen Bewegung geöffnet und geschlossen werden.



## Mehr zur Treppe

Notwendig zum Betreten oder Verlassen des Whirlpools HANSCRAFT: breite und stabile Treppe mit zwei Stufen aus hochdichtem Polyethylen (HDPE), der eine lange Lebensdauer und Wasserbeständigkeit garantiert.

# Extraausstattung



## Zusätzliche Isolierung

Diese hauptsächlich in den skandinavischen Ländern angebotene Ausstattung isoliert den unteren Teil des Whirlpools mit 60 mm dicken Polyurethanschäumplatten. Dies gewährleistet den Schutz technischer Komponenten und Schläuche vor extremer Kälte.



## WLAN-Anschluss

Erleichtern Sie sich das Leben dank der Möglichkeit, Ihren Whirlpool über eine WLAN-Schnittstelle zu steuern. Ändern Sie die Temperatur, überprüfen Sie den korrekten Betrieb Ihres Whirlpools, lassen Sie sich bei notwendigen Wartungsarbeiten benachrichtigen, dies alles im Handumdrehen mit Ihrem Smartphone.



## Zusatzheizung

Die Zusatzheizung bringt das Wasser schnell auf die gewünschte Temperatur und hält diese auch bei extrem kaltem und windigem Wetter.



## Microsilk Technologie

Dieses Gerät erzeugt Milliarden feiner, sauerstoffreicher Bläschen, die Haut in der Tiefe hydratisieren und regenerieren, indem sie Unreinheiten entfernen, die Haut glätten und freie Radikale neutralisieren. Dieses kosmetische Verfahren verschafft Menschen, die unter Hautkrankheiten wie Ekzemen und Psoriasis leiden, Linderung.



## HPL Verkleidung für HC Spas

Werten Sie Ihre HC-Modelle mit unserem exklusiven HPL Upgrade auf – die ultimative Verbindung von Stil und Haltbarkeit. Entdecken Sie eine breite Palette von Farboptionen und genießen Sie die hervorragende Widerstandsfähigkeit. Mit 2 Eckfarben und 7 Paneeloptionen zur Auswahl kann Ihr Whirlpool mühelos von traditionell zu modern wechseln.



## Bypass-Anschluss

Diese Variante ermöglicht eine unabhängige Beheizung des Whirlpools, z.B. mit einer Wärmepumpe für Pools – somit kann der Stromverbrauch reduziert werden.

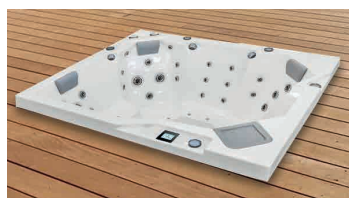

## Vorbereitung für tiefergelegte Whirlpools

Möchten Sie Ihren Whirlpool in einem bestimmten Bereich einlassen? Wir bieten die Möglichkeit, einen Whirlpool ohne Außenverkleidung zu bestellen.



## LED Bodenbeleuchtung

Entdecken Sie den Zauber der LED-Beleuchtung und schaffen Sie die perfekte Atmosphäre. Mehrere LED-Lichtstreifen, die unter den seitlichen Abdeckungen des Whirlpools angebracht sind, erzeugen die richtige Entspannungsatmosphäre.



## Bedienfeld Spa Touch 4

In der Standardausrüstung für OKANDINAVIA Diamond enthalten, auch als Zusatz für die OKA- und HC-Serie erhältlich. Dieses brandneue Panel bietet überlegene Funktionalität, eine Benutzeroberfläche und verfügt hauptsächlich über ein eingebautes Wi-Fi-Modul.



[www.hanscraft.eu](http://www.hanscraft.eu)